



kolekcja drzwi zewnętrznych,  
metalowych, wewnątrzklatkowych,  
antywłamaniowych  
oraz przeciwpożarowych  
**2025-2026**



## FIRMA

**DOORPOL** J. Adamski L. Łukawski spółka jawna powstała w 2007 roku i jest wiodącym dostawcą wysokiej jakości drzwi wejściowych. Głównym celem naszej firmy jest dbałość o zadowolenie Klientów oraz sprostanie ich wymaganiom i oczekiwaniom.

Nasz doświadczony i kompetentny dział handlowy oraz w pełni wykwalifikowany zespół produkcyjny sprawiają, że nasi Klienci są zadowoleni z poziomu obsługi i świadczonych przez nas usług. Trwałość oraz wysoka jakość naszych drzwi zostały docenione przez wielu Klientów. Wraz z dynamicznym rozwojem nasza firma stale poszerza asortyment produkowanych drzwi zgodnie ze zmieniającymi się trendami w budownictwie, a nowe technologie sprawiają, że produkt końcowy spełnia wszelkie niezbędne wymagania. Aktualnie w ofercie posiadamy drzwi energooszczędne wejściowe metalowe, drzwi antywłamaniowe RC2 oraz RC3, drzwi z doświetleniem, drzwi przeciwpożarowe EI30 oraz EI60, drzwi wewnątrzkatkowe akustyczne oraz drzwi wewnętrzne. Wykonujemy drzwi w dużych partiach ale także na indywidualne zamówienia pod wymiar.

Nasz transport obsługuje teren całego kraju i umożliwia wysyłki za granicę. Celem osiągniętym przez **DOORPOL** jest wysoka pozycja na polskim rynku, który chcemy utrzymać w przyszłości poprzez realizację założonej strategii.



**PRZENIKALNOŚĆ CIEPLNA**  
drzwi pełne  $U_d=0,91 \text{ W/m}^2\cdot\text{K}$   
drzwi szklone  $U_d=1,10 \text{ W/m}^2\cdot\text{K}$

**WYPOSAŻENIE**

- Skrzydło stalowe o grubości 68mm z czterostronną przylgą, ramiakiem PVC dodatkowo wzmocnionym za pomocą ramiaka drewnianego, z wypełnieniem termoizolacyjnym, okleinowane, z uszczelką (brak możliwości skracania)
- Ościeżnica aluminiowa z izolacją termiczną (z progim aluminiowym doposażonym w przekładkę termiczną), okleinowana, z uszczelką
- Zawiasy 3D z możliwością regulacji w trzech płaszczyznach (3szt.)
- Zamek centralny, listwowy, hakowy, 3 punktowy, na wkładkę patentową
- 3 szt. bolców antywyważeniowych w skrzydle drzwiowym
- Dedykowane akcesoria (klamka z wkładką)
- Dodatkowe akcesoria (pochwyty, osłonki na zawiasy, elektrozaczep) - za dopłatą
- Doświetlenie boczne na ramie aluminiowej, okleinowanej, z przeszkleniem - za dopłatą



PEŁNE



AURIGA SLIM CR

SZYBA STOPSOL



AGAR

SZYBA STOPSOL



ARKUS

CZARNY FLOAT



FIANO

SZYBA MLECZNA Z APLIKACJĄ



TOPAZ

SZYBA STOPSOL

**KOLORYSTYKA  
ORAZ SZEROKOŚCI  
DRZWI**

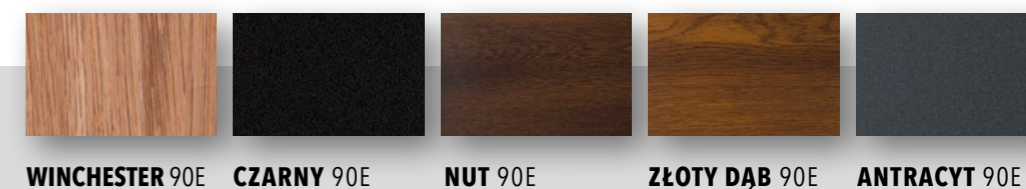

WINCHESTER 90E

CZARNY 90E

NUT 90E

ZŁOTY DĄB 90E

ANTRACYT 90E

## DOŚWIETLE ENEGROOSZCZĘDNE

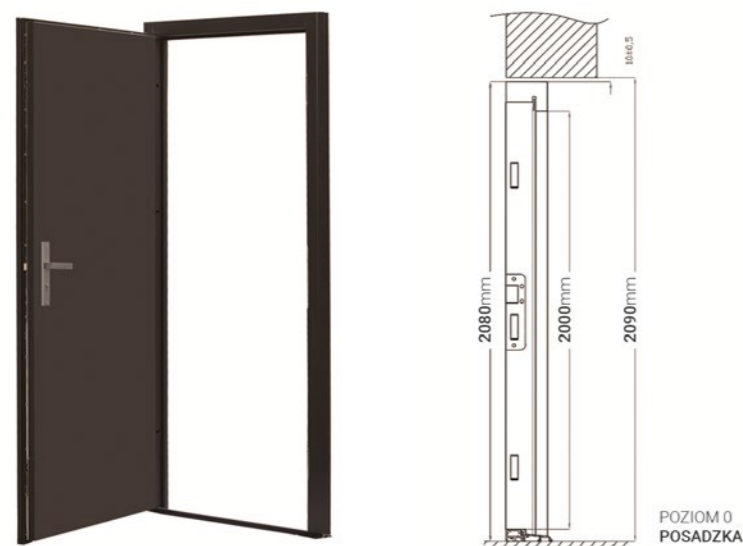
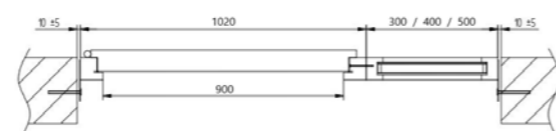
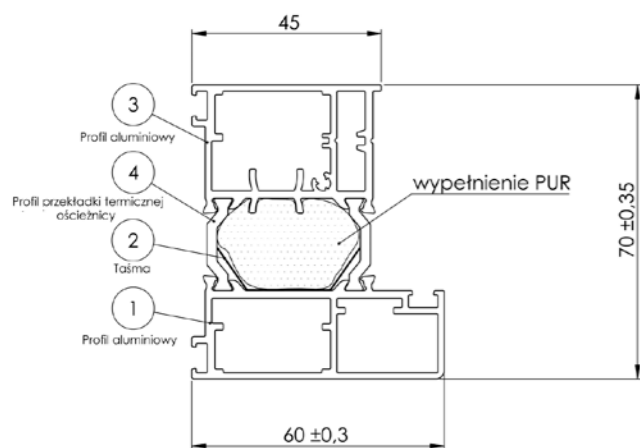
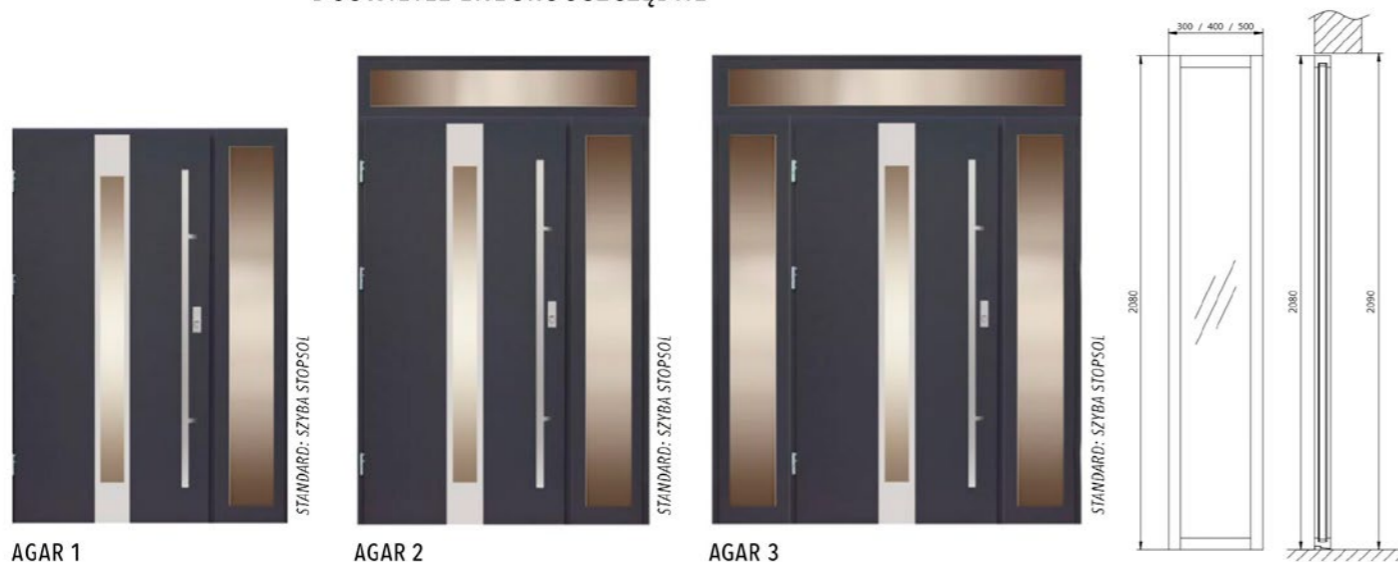

### PRZYBLIŻONY WYMIAR OTWORU MONTAŻOWEGO

rozmiar 90E 1040mm x 2090mm

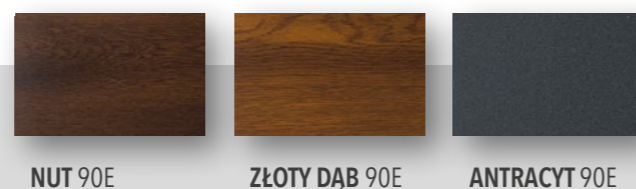

## KOLORYSTYKA ORAZ SZEROKOŚCI DRZWI



**PRZENIKALNOŚĆ CIEPLNA**  
Ud=1,3 W/m<sup>2</sup>·K  
akustyka 44 dB  
**KLASA RC3**

### WYPOSAŻENIE

- Skrzydło stalowe o grubości 68mm z czterostronną przylgą, ramiakiem drewnianym, z wypełnieniem termoizolacyjnym, akustycznym, kleinowane, z uszczelką (brak możliwości skracania)
- Ościeżnica stalowa (z progiem nierdzewnym), kleinowana, z uszczelką
- Zawiasy trójdzielne z możliwością regulacji (3szt.)
- Zamek centralny, listwowy, hakowy, 3 punktowy na wkładkę patentową
- 3 szt. bolców antywyważeniowych w skrzydle drzwiowym
- Dedykowane akcesoria (klamka z wkładką spełniająca wymogi dla klasy odporności na włamanie RC3)



PEŁNE

PEŁNE

PEŁNE



OSIĘZNICA STALOWA



BUENO 3

BUENO

BUENO 4

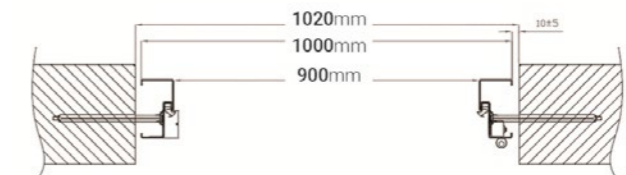
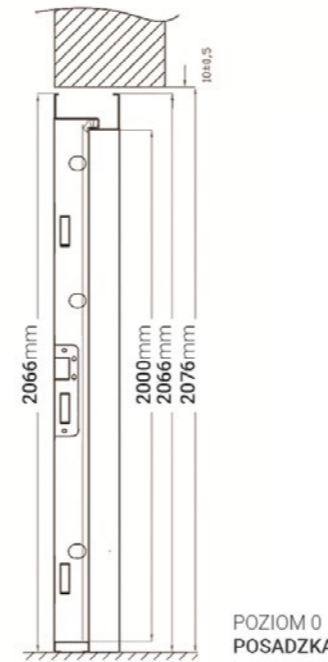

PRZYBLIŻONY WYMIAR OTWORU MONTAŻOWEGO

rozmiar 90E 1020mm x 2076mm

**KOLORYSTYKA ORAZ SZEROKOŚCI DRZWI**

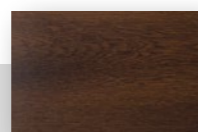

NUT 90E

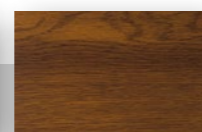

ZŁOTY DĄB 90E

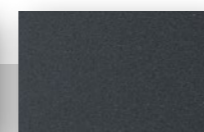

ANTRACYT 90E



**PRZENIKALNOŚĆ CIEPLNA**  
drzwi pełne  $U_d=1,1 \text{ W/m}^2\cdot\text{K}$   
drzwi szklone  $U_d=1,3 \text{ W/m}^2\cdot\text{K}$

### WYPOSAŻENIE

- Skrzydło stalowe o grubości 68 mm z czterostronną przylgą, z wypełnieniem XPS, okleinowane z uszczelką (brak możliwości skracania)
- Ościeżnica stalowa (z progiem nierdzewnym), okleinowana, z uszczelką lub ościeżnica drewniano-aluminiowa (z progiem aluminiowym z przekładką termiczną), okleinowana, z uszczelką
- Zawiasy trójdzielne z możliwością regulacji (3 szt.) z ościeżnicą stalową lub zawiasy regulowane 3D (3 szt.) z ościeżnicą drewniano-aluminiową
- Zamek centralny, listwowy, hakowy, 3 punktowy, na wkładkę patentową
- 3 szt. bolców antywyważeniowych w skrzydle drzwiowym
- Dedykowane akcesoria (klamka z wkładką)



PEŁNE



AGAT



ARKUS CR



AGAR



TOPAZ



ELIX

### KOLORYSTYKA ORAZ SZEROKOŚCI DRZWI

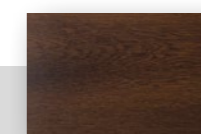

NUT 10N

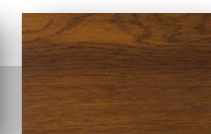

ŻŁOTY DĄB 10N

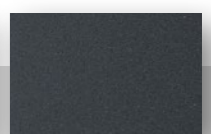

ANTRACYT 10N



SZYBA STOPSOL



SZYBA STOPSOL



SZYBA STOPSOL

AGAR CR

TOPAZ CR

ELIX CR

OŚCIEŻNICA DREWNIANA



PRZYBLIŻONY WYMIAR OTWORU MONTAŻOWEGO

rozmiar 10N 1120mm x 2110mm

OŚCIEŻNICA STALOWA

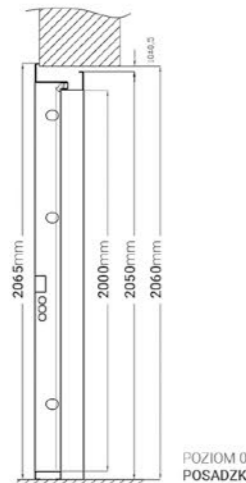

PRZYBLIŻONY WYMIAR OTWORU MONTAŻOWEGO

rozmiar 10N 1040mm x 2060mm



**PRZENIKALNOŚĆ CIEPLNA**  
drzwi pełne  $U_d=1,2 \text{ W/m}^2\cdot\text{K}$   
drzwi szklone  $U_d=1,3 \text{ W/m}^2\cdot\text{K}$

**WYPOSAŻENIE**

- Skrzydło stalowe o grubości 68 mm z czterostronną przylgą, okleinowane, z uszczelką i wypełnieniem EPS grafit (brak możliwości skracania)
- Ościeżnica stalowa z progiem nierdzewnym, okleinowana, z uszczelką
- Ościeżnica drewniano-stalowa z progiem aluminiowym z przekładką termiczną, okleinowana, z uszczelką (opcja za dopłatą)
- Zawiasy trójdzielne z możliwością regulacji (3 szt.)
- 2 niezależne zamki trójbolcowe na wkładkę patentową
- 3 szt. bolców antywyważeniowych w skrzydle drzwiowym
- Dedykowane akcesoria (klamka z wkładką) w opcji za dopłatą lub zgodnie z warunkami umowy



SZYBA STOPSOL

AURIGA SLIM INOX



SZYBA STOPSOL

AURIGA SLIM CR



GŁADKI



SZYBA STOPSOL

TOPAZ

TOPAZ CR



SZYBA WITRAŻ

FIANO

FIANO CR



SZYBA STOPSOL

MIRAM

MIRAM CR



SZYBA CZARNY FLOAT

ARKUS

ARKUS CR

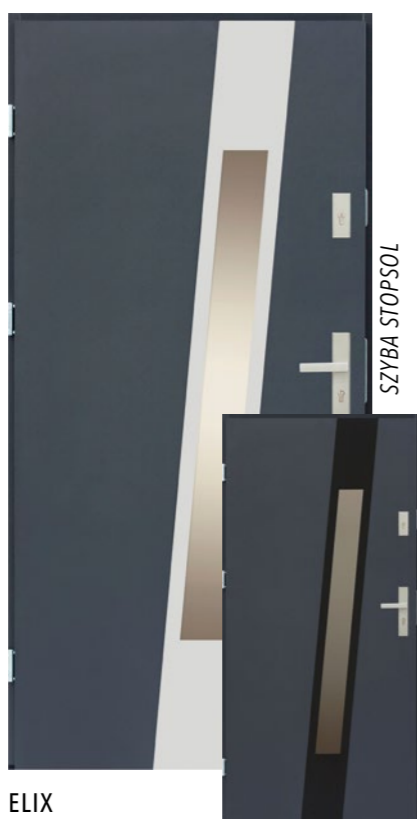

SZYBA STOPSOL

ELIX

ELIX CR



SZYBA STOPSOL

AGAR

AGAR CR

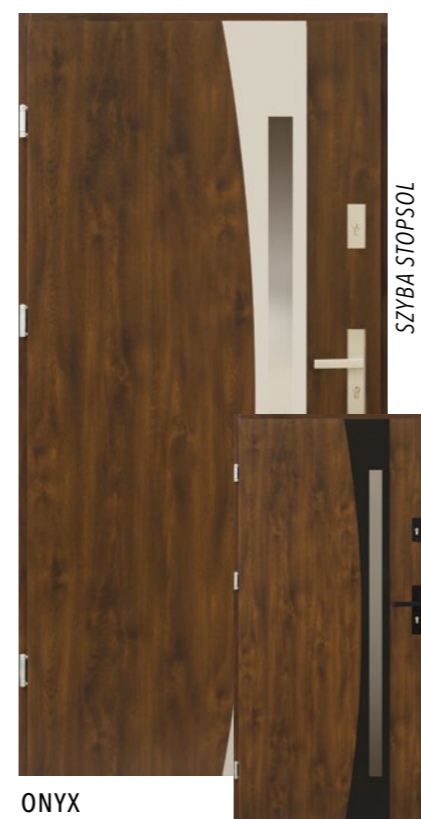

SZYBA STOPSOL

ONYX

ONYX CR



SZYBA OKIENNA

BULAJ



SZYBA LUSTRO

AGAT

**KOLORYSTYKA  
ORAZ SZEROKOŚCI  
DRZWI**

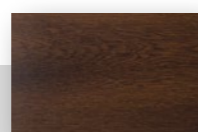

NUT 90E

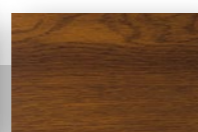

ZŁOTY DĄB 90E

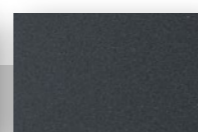

ANTRACYT 90E

**KOLORYSTYKA  
ORAZ SZEROKOŚCI  
DRZWI**

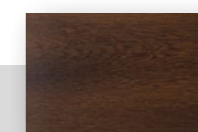

NUT 90E

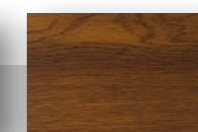

ZŁOTY DĄB 90E

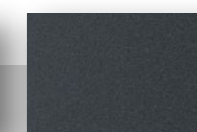

ANTRACYT 90E



DOŚWIETLE



ARKUS 1



ARKUS 2



ARKUS 3

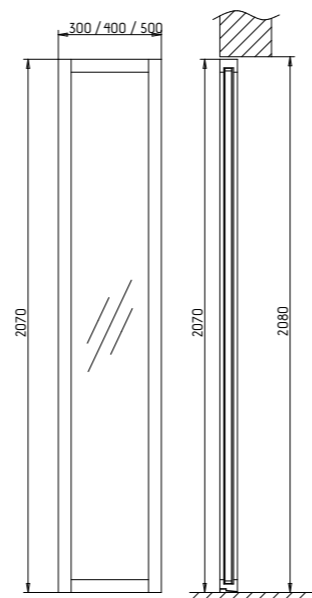

DOŚWIETLE DOSTĘPNE W KOLORZE: ANTRACYT, NUT, ŻŁOTY DĄB  
Z OŚCIEŻNICĄ DREWNIANĄ

OŚCIEŻNICA DREWNIANA

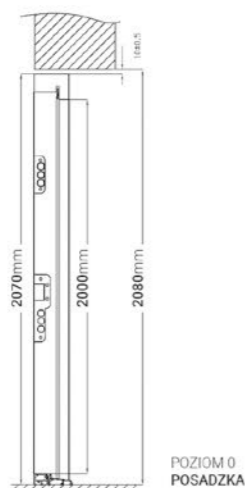

POZIOM O  
POSADZKA

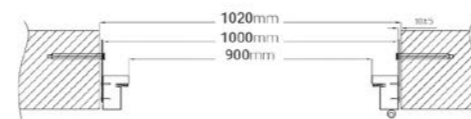
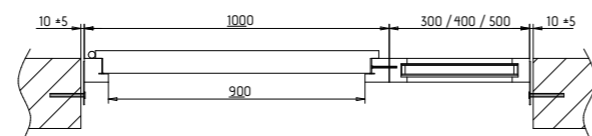

PRZYBLIŻONY WYMIAR  
OTWORU MONTAŻOWEGO

rozmiar 90E 1020mm x 2080mm

OŚCIEŻNICA STALOWA

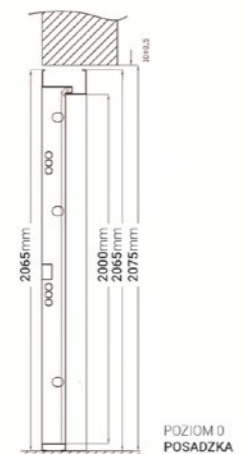

POZIOM O  
POSADZKA

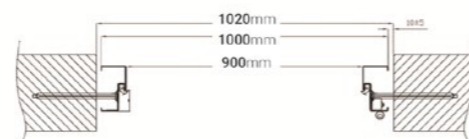

PRZYBLIŻONY WYMIAR  
OTWORU MONTAŻOWEGO

rozmiar 90E 1020mm x 2075mm



WYPOSAŻENIE

- Skrzydło stalowe o grubości 56 mm z trójstronną przylgą, okleinowane
- Ościeżnica stalowa z progiem, okleinowana, z uszczelką
- Ościeżnica drewniano-stalowa z progiem nierdzewnym, okleinowana, z uszczelką (opcja za dopłatą)
- Zawiasy trójdzielne z możliwością regulacji (3 szt.)
- 2 niezależne zamki trójbolcowe na wkładkę patentową
- 3 szt. bolców antywyważeniowych w skrzydle drzwiowym
- Dedykowane akcesoria (klamka z wkładką) w opcji za dopłatą lub zgodnie z warunkami umowy



SZYBA CZARNA FLOAT

ARKUS



ARDEN



T36

T29



GRAND 1

GRAND 1 CR

SZYBA MLECZNA Z APLIKACJĄ



AURIGA SLIM

AURIGA SLIM CR

SZYBA STOPSOL



GRAND

GRAND CR

SZYBA STOPSOL



SZYBA STOPSOL

POLARIS



ZITRON INOX

ZITRON CR

SZYBA STOPSOL



PRADO INOX

PRADO CR



ARTES

ARTES CR

SZYBA STOPSOL

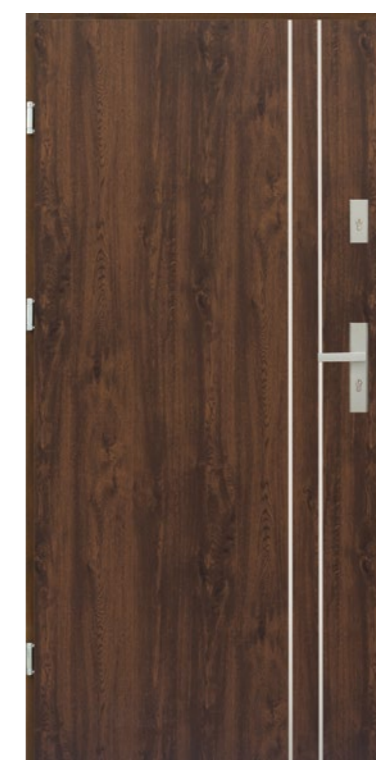

BUENO



BULAJ

SZYBA OKIENNA

**KOLORYSTYKA  
ORAZ SZEROKOŚCI  
DRZWI**

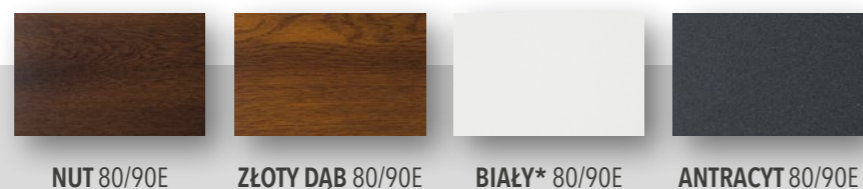

NUT 80/90E

ZŁOTY DĄB 80/90E

BIAŁY\* 80/90E

ANTRACYT 80/90E

**KOLORYSTYKA  
ORAZ SZEROKOŚCI  
DRZWI**

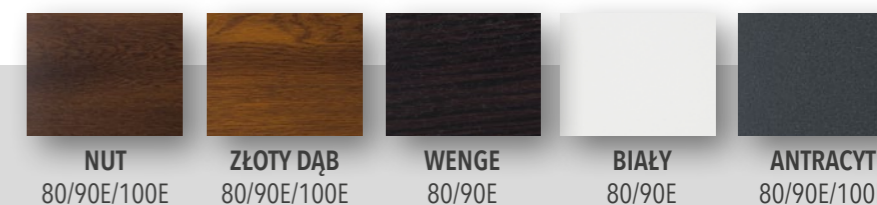

NUT 80/90E/100E

ZŁOTY DĄB 80/90E/100E

WENGE 80/90E

BIAŁY 80/90E

ANTRACYT 80/90E/100E

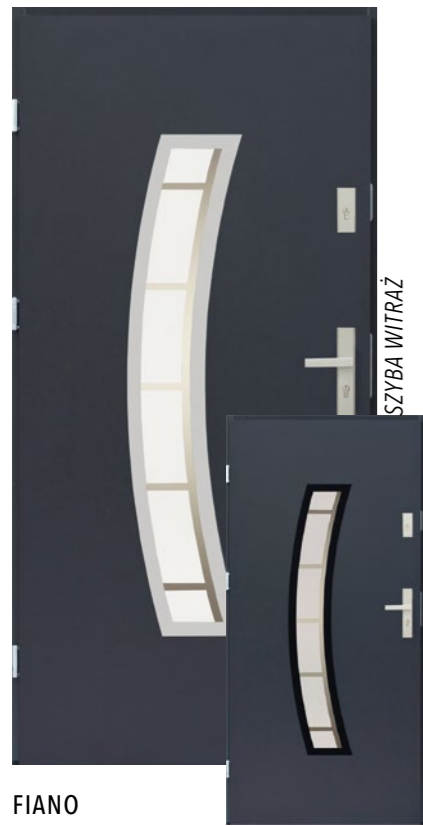

SZYBA WITRAŻ

FIANO

FIANO CR



SZYBA STOPSOL

VIRGO



SZYBA STOPSOL

VIRGO CR



SZYBA WITRAŻ

DECO

DECO 1

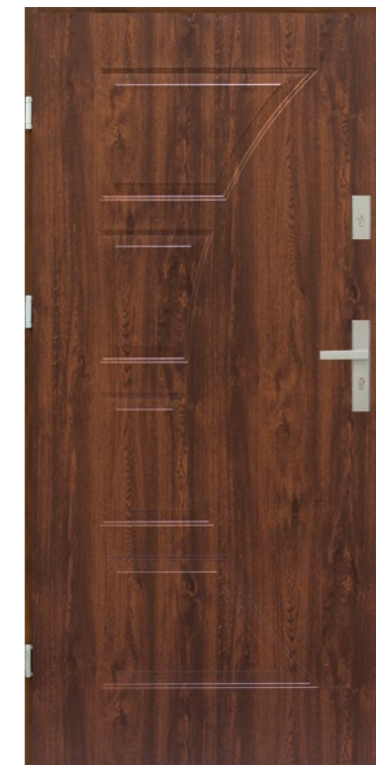

W14



SZYBA WITRAŻ

BELLO

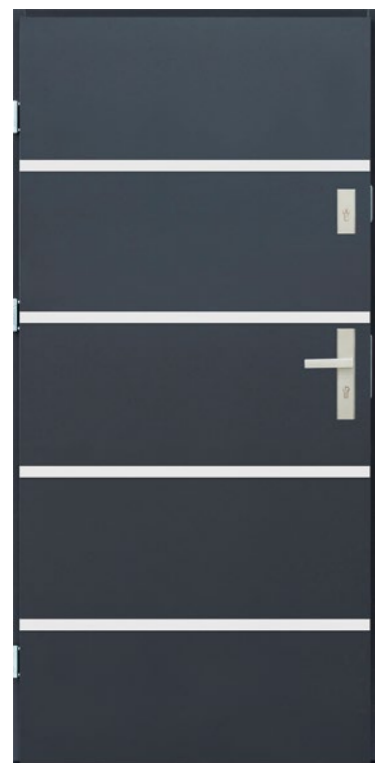

SIRIO



SZYBA STOPSOL

SPIN



GŁADKI



SZYBA WITRAŻ

ROCO 1



SZYBA WITRAŻ

ROCO 2

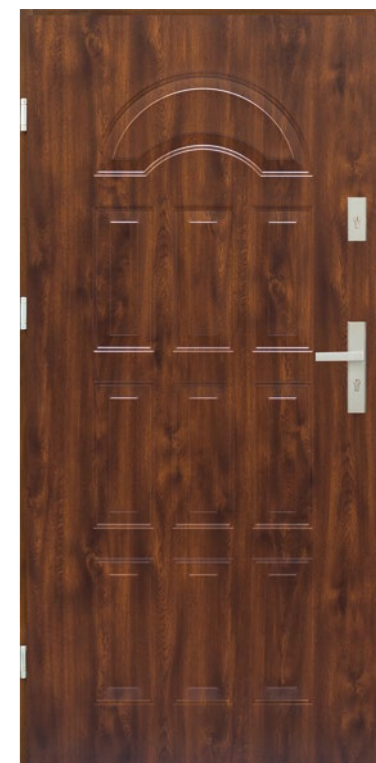

W3

**KOLORYSTYKA  
ORAZ SZEROKOŚCI  
DRZWI**

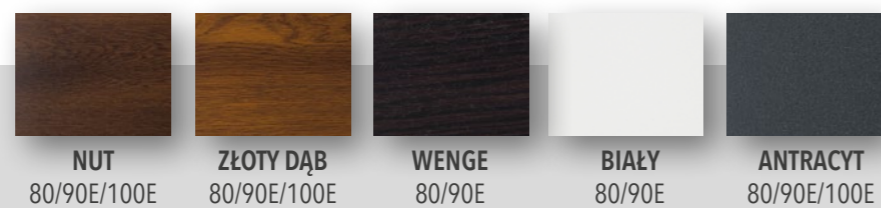

NUT  
80/90E/100E

ŻŁOTY DĄB  
80/90E/100E

WENGE  
80/90E

BIAŁY  
80/90E

ANTRACYT  
80/90E/100E

**KOLORYSTYKA  
ORAZ SZEROKOŚCI  
DRZWI**

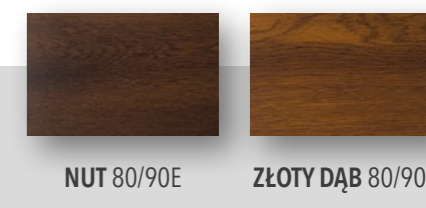

NUT 80/90E

ŻŁOTY DĄB 80/90E

OŚCIEŻNICA DREWNIANA

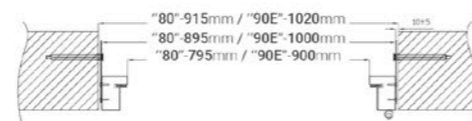
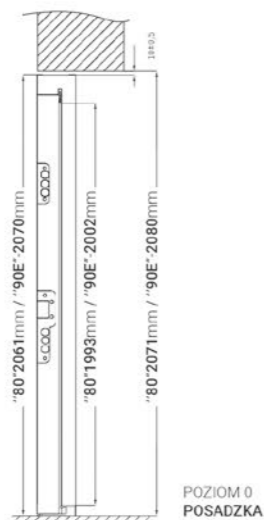

PRZYBLIŻONY WYMIAR OTWORU MONTAŻOWEGO

rozmiar 80	915mm x 2071mm
rozmiar 90E	1020mm x 2080mm

OŚCIEŻNICA STALOWA

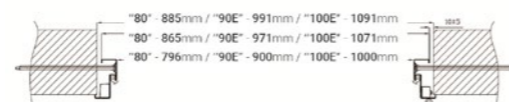
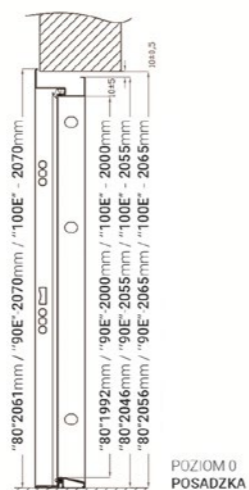

PRZYBLIŻONY WYMIAR OTWORU MONTAŻOWEGO

rozmiar 80	885mm x 2056mm
rozmiar 90E	991mm x 2065mm
rozmiar 100E	1091mm x 2065mm



WYPOSAŻENIE

- Skrzydło stalowe główne i boczne (również ruchome) o grubości 56 mm z trójstronną przylgą, okleinowane
- Ościeżnica stalowa z progiem, okleinowana, z uszczelką
- Zawiasy trójdzielne z możliwością regulacji (6 szt.)
- 2 niezależne zamki trójbolcowe na wkładkę patentową
- 6 szt. bolców antywyważeniowych w skrzydłach drzwiowych
- Dedykowane akcesoria (klamka z wkładką) w opcji za dopłatą lub zgodnie z warunkami umowy



SZYBA CZARNA FLOAT

ARKUS



SZYBA STOPSPOL

ARTES



GŁADKI



SZYBA CZARNA FLOAT

ARKUS II CR



SZYBA STOPSPOL

SPIN II



SZYBA STOPSPOL

GRAND II CR



SZYBA STOPSPOL

AURIGA SLIM II CR



WITRAŻ

FIANO

**KOLORYSTYKA  
ORAZ SZEROKOŚCI  
DRZWI**

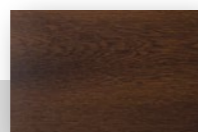

NUT  
90E+30 | 90E+50

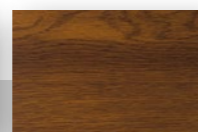

ZŁOTY DĄB  
90E+30 | 90E+50

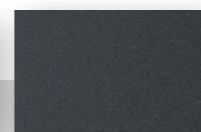

ANTRACYT  
90E+30 | 90E+50

**KOLORYSTYKA  
ORAZ SZEROKOŚCI  
DRZWI**

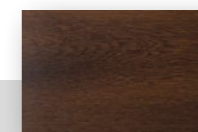

NUT  
90E+30 | 90E+50

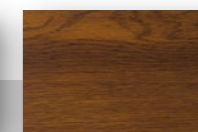

ZŁOTY DĄB  
90E+30 | 90E+50

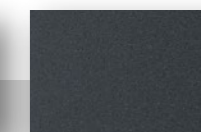

ANTRACYT  
90E+30 | 90E+50



W3



KLARA

SZYBA WITRAŻ

**KOLORYSTYKA  
ORAZ SZEROKOŚCI  
DRZWI**

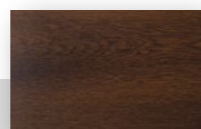

**NUT**  
90E+30 | 90E+50

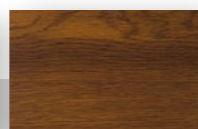

**ZŁOTY DĄB**  
90E+30 | 90E+50



**PRZYBLIŻONY WYMIAR  
OTWORU MONTAŻOWEGO**

rozmiar	120E	1310mm x 2080mm
rozmiar	140E	1510mm x 2080mm

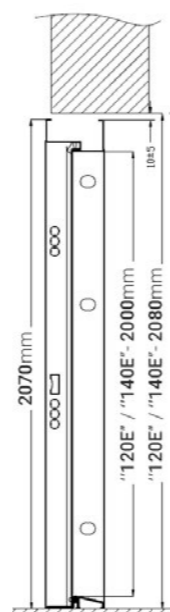

**WYPOSAŻENIE**

- Skrzydło stalowe o grubości 56 mm z trójstronną przylgą, lakierowane
- Ościeżnica stalowa z progiem, lakierowana, z uszczelką
- Zawiasy trójdzielne z możliwością regulacji (3 szt.)
- 2 niezależne zamki trójbolcowe na wkładkę patentową
- 3 szt. bolców antywyważeniowych w skrzydle drzwiowym
- Dedykowane akcesoria (klamka z wkładkami) w opcji za dopłatą lub zgodnie z warunkami umowy



GŁADKI



GRAND



BULAJ

SZYBA STOPSOL

PRZESZKLENIE OKIENNE

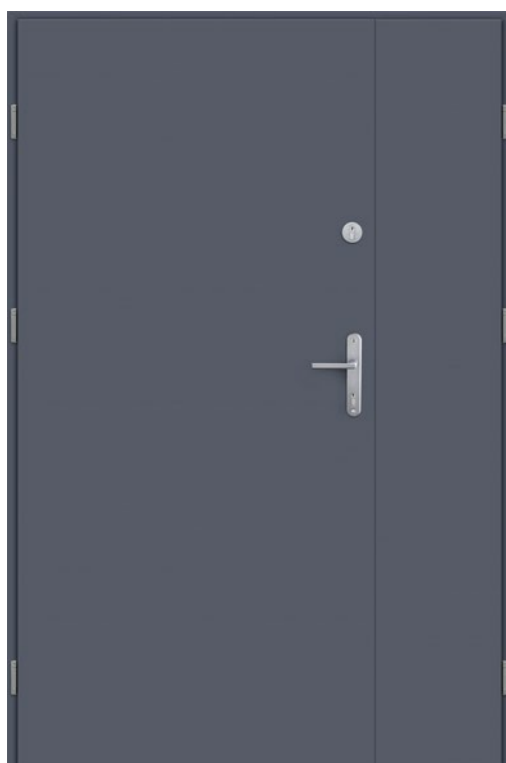

DWUSKRZYDŁOWE



AURIGIA SLIM 1

SZYBA STOPSOL

**KOLORYSTYKA  
ORAZ SZEROKOŚCI  
DRZWI**

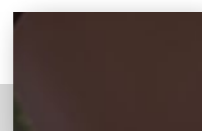

BRĄZ  
80/90E/100E

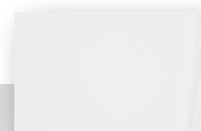

BIAŁY  
80/90E/100E/90E+30/90E+50

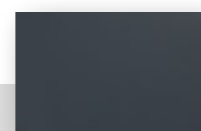

ANTRACYT  
80/90E/100E/90E+30/90E+50



**WYPOSAŻENIE**

- Skrzydło stalowe o grubości 41 mm z trójstronną przylgą, lakierowane
- Ościeżnica stalowa, narożna z listwą progową, lakierowana, z uszczelką
- Zawiasy czopowe (2 szt.)
- Zamek na wkładkę patentową
- Dedykowane akcesoria (klamka z wkładką) w opcji za dopłatą
- Dzwi z dwoma zamkami, wyposażone w próg aluminiowy i akcesoria z wkładkami montażowymi



TECH 41

TECH 41 (2 zamki)



TECH 41

TECH 41 (2 zamki)



TECH 41

PRZESZKLENIE OKIENNE



UNI 45



UNI 45



UNI 45



PRZESZKLENIE OKIENNE

TECH 41



TECH 41



TECH 41

PRZESZKLENIE OKIENNE



UNI 45

**WYPOSAŻENIE**

- Skrzydło stalowe o grubości 45 mm uniwersalne - lewo/prawo, z dwustronną przylgą, lakierowane lub ocynkowane
- Ościeżnica stalowa, narożna z profilem nadprożowo - progowym, z uszczelką wklejaną, lakierowana lub ocynkowana
- Zawiasy trójdzielne (2 szt.)
- Zamek na wkładkę patentową
- Klamka z wkładką montażową

**KOLORYSTYKA ORAZ SZEROKOŚCI DRZWI**



BRĄZ  
70/80/90/100

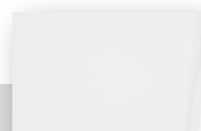

\* BIAŁY  
70/80/90/100

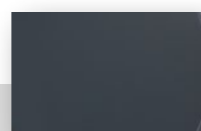

ANTRACYT  
70/80/90/100

**KOLORYSTYKA ORAZ SZEROKOŚCI DRZWI**

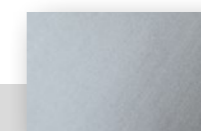

OCYNK  
70/80/90E/100E



BRĄZ  
70/80/90E/100E

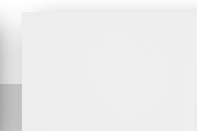

BIAŁY  
70/80/90E/100E

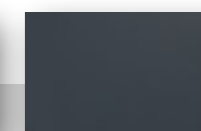

ANTRACYT  
70/80/90E/100E



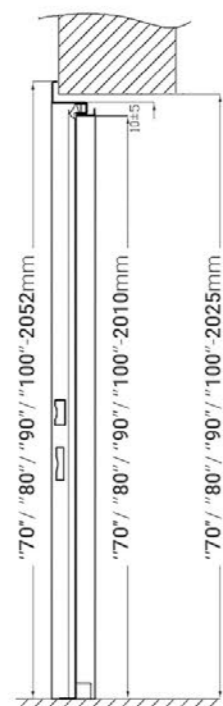

POZIOM 0  
POSADZKA



PRZYBLIŻONY WYMIAR  
OTWORU MONTAŻOWEGO

rozmiar 70	745mm x 2025mm
rozmiar 80	845mm x 2025mm
rozmiar 90	945mm x 2025mm
rozmiar 100	1045mm x 2025mm

TECHNICZNE: OŚCIEŻNICA STALOWA

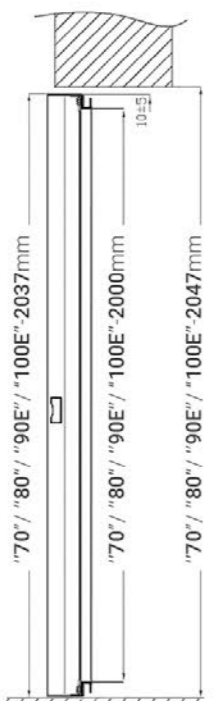

POZIOM 0  
POSADZKA



PRZYBLIŻONY WYMIAR  
OTWORU MONTAŻOWEGO

rozmiar 70	750mm x 2047mm
rozmiar 80	850mm x 2047mm
rozmiar 90E	955mm x 2047mm
rozmiar 100E	1055mm x 2047mm

UNI: OŚCIEŻNICA STALOWA

# KONSTRUKCJA SKRZYDEŁ MODUŁOWYCH



szyba satyna  
w standardzie

technologia  
bezprzylgowa

technologia  
przylgowa

drewniane kołki  
stabilizujące

wysokiej jakości  
okleiny

solidna konstrukcja  
ramowa

brak ramki przylgowej

wentylacja:  
• podcięcie  
• tuleje

3 zawiasy w standardzie  
gwarantujące wysoką  
wytrzymałość  
na obciążenia

elementy z litego MDF'u

szeroki wybór dekorów

wykończenie softline

eleganckie okucia  
w kolorze:  
• nikiel •  
• czarny •

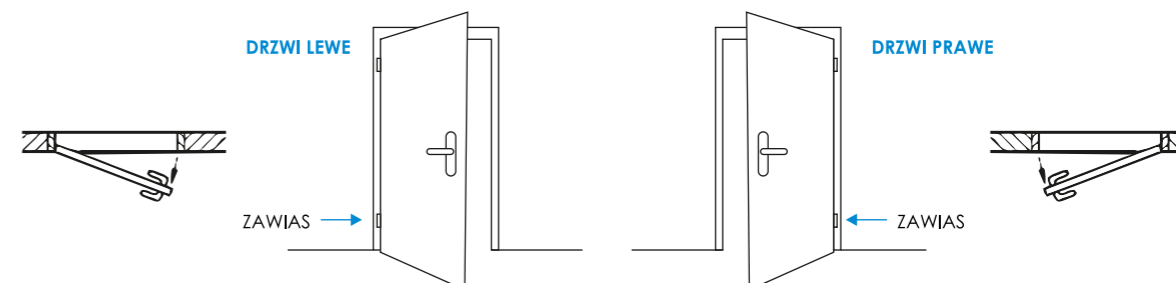



ADAGIA 1

BERG 1

MIRTON 1



ADAGIA 2

ADAGIA 3



BERG 2

BERG 3



MIRTON 2

MIRTON 3

**KONSTRUKCJA**

- skrzydło ramowe - technologia łączenia elementów przy pomocy kołków poprzecznych drewnianych
- ramiak 38x140mm wykonany z wysokiej jakości płyt MDF

**WYKOŃCZENIE**

- softline
- skrzydło oklejone folią finisz (FF)

**OKUCIA**

- trzy zawiasy czopowe wkręcane
- zamek na klucz z blokadą WC, wkładka patentowa, oszczędnościowy

**KOLORYSTYKA**

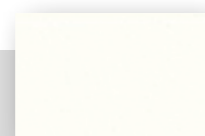

biały mat



dąb srebrzysty

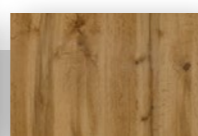

dąb wotan



dąb sonoma

**OSZKLENIE**

- szyba hartowana satynowa

**SZEROKOŚCI**

- 60/70/80/90/100<sup>1)</sup>[cm]

**OPCJE**

- tuleje wentylacyjne, podcięcia wentylacyjne
- <sup>1)</sup> - szerokość [100cm] - dopłata do ceny netto 30%

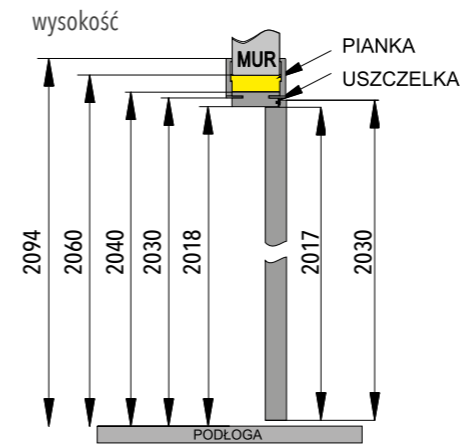

opaska 6 cm

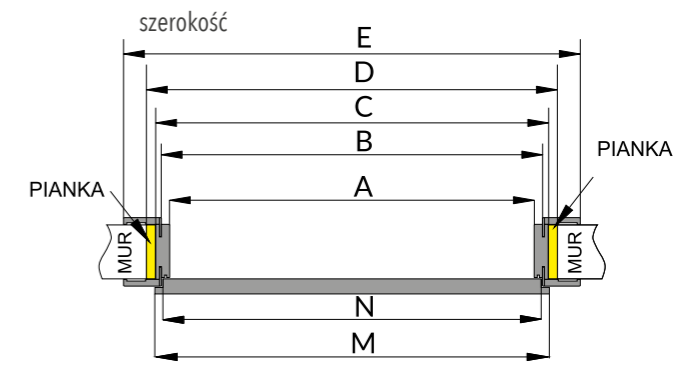

OPASKA	DRZWI	M	N	A	B	C	D	E
6 cm	60	644	618	600	624	644	684	744
	70	744	718	700	724	744	784	844
	80	844	818	800	824	844	884	944
	90	944	918	900	924	944	984	1044
	100	1044	1018	1000	1024	1044	1084	1144

ZAKRES ÓŚCIEŻNIC REGULOWANYCH											
symbol	• ościeżnica jednoczęściowa						• ościeżnica dwuczęściowa				
	OR 1	OR 2	OR 3	OR 4	OR 5	OR 6	OR 7	OR 8	OR 9	OR 10	OR 11
zakres	80-100	100-140	140-180	180-220	220-260	260-300	300-340	340-380	380-420	420-460	460-500

ÓŚCIEŻNICA STAŁA / drzwi modułowe

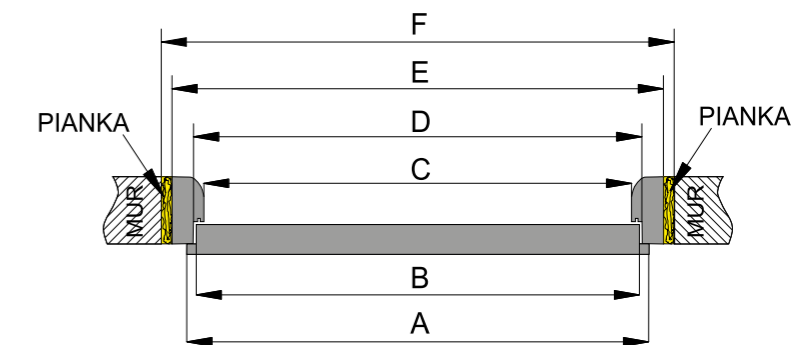
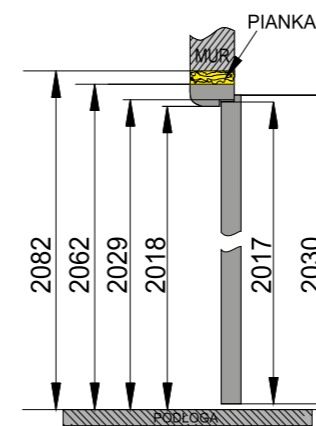

ZAKRES ÓŚCIEŻNIC STAŁYCH						
	A	B	C	D	E	F
60	644	618	600	624	688	728
70	744	718	700	724	788	828
80	844	818	800	824	888	928
90	944	918	900	924	988	1028
100	1044	1018	1000	1024	1088	1128

DRZWI NA INDYWIDUALNY ROZMIAR



ACUSTICO P ACUSTICO B ACUSTICO C ACUSTICO D



ACUSTICO E ACUSTICO F ACUSTICO G ACUSTICO H

aplikacja dostępna w kolorze aluminium lub czarnym

KOLORYSTYKA

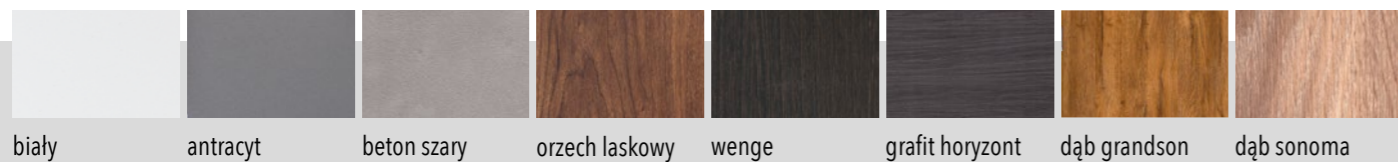

**AKUSTYKA**  
46 mm – 32dB  
56 mm – 36dB

DRZWI NA INDYWIDUALNY ROZMIAR



ACUSTICO M ACUSTICO J ACUSTICO N ACUSTICO L

aplikacja dostępna w kolorze aluminium lub czarnym

KOLORYSTYKA

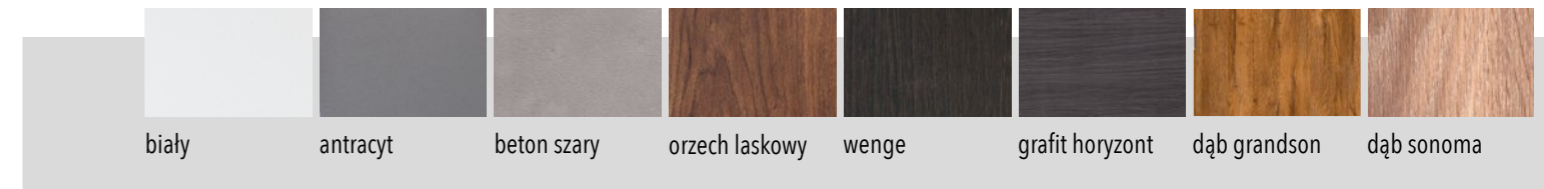

OŚCIEŻNICA REGULOWANA DLA ACUSTICO 56

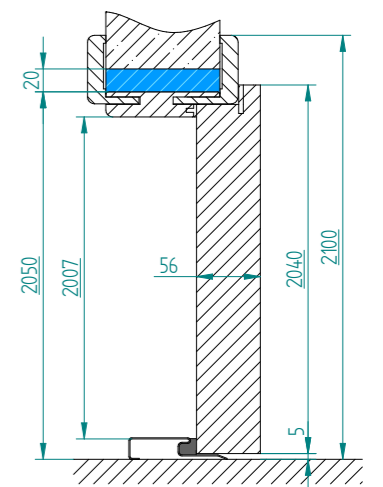
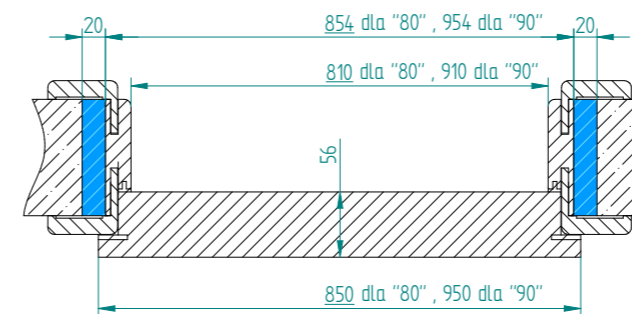
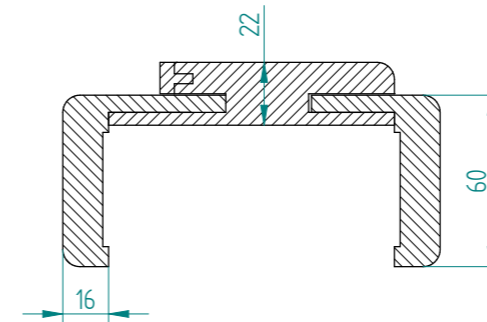

ZAKRES OŚCIEŻNIC REGULOWANYCH

symbol	OR 1	OR 2	OR 3	OR 4
zakres	110-130	130-170	170-210	210-250

- Drzwi **Acustico 46** to skrzydło o grubości 46 mm, które osiągnęły izolacyjność akustyczną na poziomie 32 dB. Poprzez użycie grubej drewnianej ramy i dodatkowych wzmocnień, uzyskaliśmy trwały i bezpieczny produkt. Wykonana w całości z drewna ościeżnica zapewnia odpowiednią konstrukcję do zawieszenia solidnego skrzydła drzwiowego.
- Drzwi **Acustico 56** to skrzydło o grubości 56 mm, które pozwala na większy komfort użytkowania. Dzięki pogrubionej konstrukcji zapewniają większą izolacyjność akustyczną na poziomie 36 dB, co pozwala cieszyć się większą swobodą i uwolnić od zgiełku panującego poza domowym ogniskiem. Solidna i gruba drewniana konstrukcja daje poczucie bezpieczeństwa i trwałości.

## Acustico 46 i Acustico 56 przekrój poziomy - ościeżnica stała

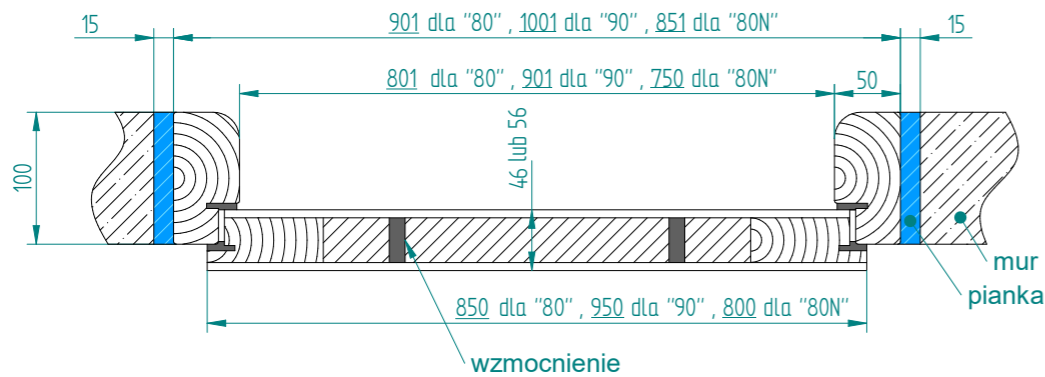

## Elementy konstrukcji drzwi Acustico 46 i Acustico 56

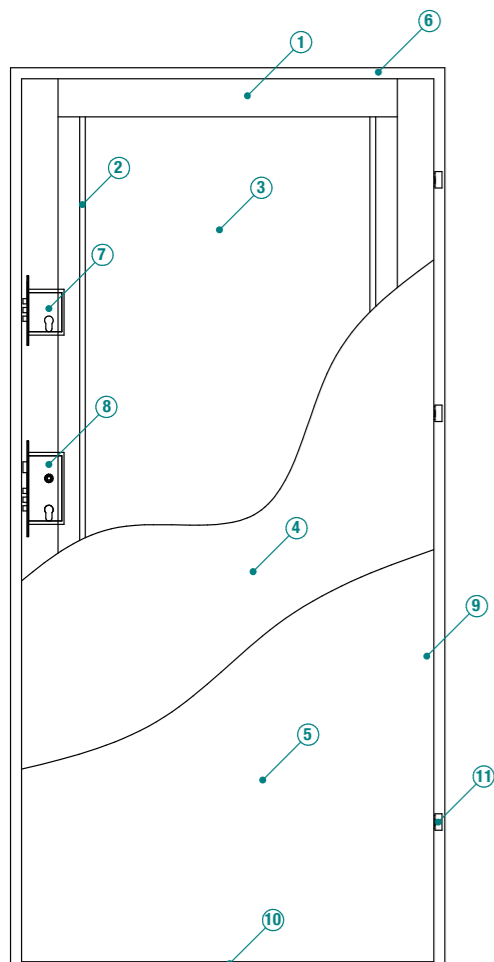

- skrzydło płytowe, akustyczne, o grubości 46 mm lub 56 mm z trójstronną przylgą, z wypełnieniem płytą dźwiękochłonną, okleinowane, z uszczelką
- ościeżnica drewniana z uszczelką, okleinowana, z progiem nierdzewnym
- zawiasy z możliwością regulacji (3 szt.)
- 2 niezależne zamki trójbolcowe na wkładkę patentową
- 3 szt. bolców antywyważeniowych w skrzydle drzwiowym
- dedykowane akcesoria (klamka z wkładkami) w opcji za dopłatą lub zgodnie z warunkami umowy

- 1 - ramiak drewniany z klejlonki sosnowej
- 2 - profil wzmacniający
- 3 - płyta wygłuszająca
- 4 - płyta MDF o grubości 6 mm
- 5 - okleina PCV
- 6 - ościeżnica drewniana
- 7 - zamek górny trójbolcowy
- 8 - zamek dolny trójbolcowy
- 9 - uszczelka w drzwiach, progu i ościeżnicy
- 10 - próg z blachy nierdzewnej
- 11 - zawiasy i bolce antywyważeniowe

- Drzwi **Acustico 56 RC2** to skrzydło o grubości 56 mm, które pozwala na większy komfort użytkowania. Dzięki pogrubionej konstrukcji zapewniają większą izolacyjność akustyczną na poziomie 36 dB, co pozwala cieszyć się większą swobodą i uwolnić od zgiełku panującego poza domowym ogniskiem. Solidna i gruba drewniana konstrukcja daje poczucie bezpieczeństwa i trwałości.

- skrzydło płytowe o podwyższonej odporności na włamanie (klasa RC2), akustyczne (36 dB) o grubości 56 mm z trójstronną przylgą, z wypełnieniem płytą dźwiękochłonną, okleinowane, z uszczelką
- ościeżnica drewniana z uszczelką, okleinowana, z progiem nierdzewnym
- zawiasy regulowane 3D (4 szt.)
- zamek centralny, listwowy, hakowy, 4-punktowy, na wkładkę patentową
- 4 szt. bolców antywyważeniowych w skrzydle drzwiowym
- dedykowane akcesoria (klamka z wkładkami)

## Acustico 46 i Acustico 56 przekrój pionowy - ościeżnica stała

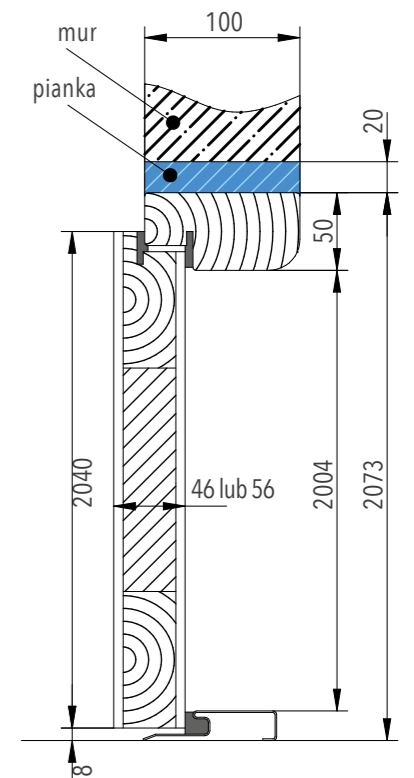

## Elementy konstrukcji drzwi Acustico 56 RC2

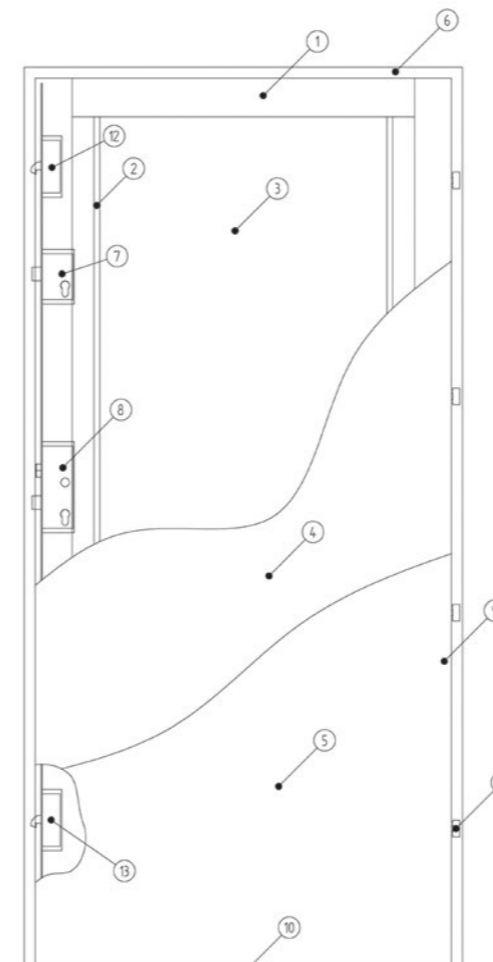

- 1 - ramiak drewniany z klejlonki sosnowej
- 2 - profil wzmacniający
- 3 - płyta wygłuszająca
- 4 - płyta MDF o grubości 6 mm
- 5 - okleina PCV
- 6 - ościeżnica drewniana
- 7 - zamek górny trójbolcowy
- 8 - zamek dolny trójbolcowy
- 9 - uszczelka w drzwiach, progu i ościeżnicy
- 10 - próg z blachy nierdzewnej
- 11 - zawiasy i bolce antywyważeniowe
- 12 - zaczep hakowy górny
- 13 - zaczep hakowy dolny

## DRZWI WEWNĄTRZKLATKOWE EKO-POŻ ACUSTIK tylko ościeżnica stała

- Drzwi ECO-POŻ Acustik 46 to skrzydło o grubości 46mm z ościeżnicą drewnianą. Zastosowanie zaawansowanego wypełnienia wygłuszającego w skrzydle drzwiowym pozwoliło osiągnąć izolacyjność akustyczną na poziomie 40 dB, co pozwala cieszyć się większą swobodą i uwolnić od zgiełku panującego poza domowym ogniskiem. Dzięki użyciu grubej ramy drewnianej oraz dodatkowych wzmocnień, uzyskaliśmy trwały i bezpieczny produkt. Ościeżnica wykonana w całości z drewna zapewnia odpowiednią konstrukcję do zawieszenia solidnego skrzydła drzwiowego.



ACUSTICO P



ACUSTICO B



ACUSTICO C



ACUSTICO D



ACUSTICO E



ACUSTICO F



ACUSTICO G



ACUSTICO H

AKUSTYKA 40 dB

RYSUNKI, WYMIARY I PRZEKROJE DRZWI JAK NA STRONNIE 36-37

### KOLORYSTYKA

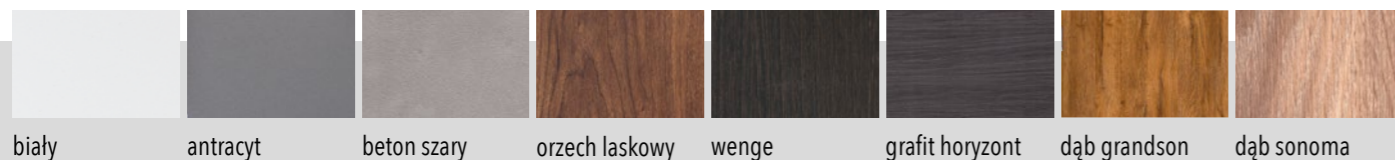

### OPIS

Drewniane drzwi wewnętrzne przeciwpożarowe produkowane są w odporności ogniowej EI30 i EI60. Mogą mieć funkcję dymoszczelności. Funkcje przeciwpożarowe, dymoszczelne, akustyczne zapewnia komplet zawierający skrzydło drzwiowe wyposażone w uszczelki, zamek, zawiasy, uszczelkę opadającą, ościeżnice, samozamykacz, wkładkę i klamkę.

### KONSTRUKCJA

Wypełnienie z płyty trudnopalnej o grubości 44 mm dla EI 30 oraz 54 mm dla EI 60. Całkowita grubość skrzydła 56 mm dla EI 30 oraz 66 mm dla EI 60. Ramiak z klejony sosnowej, ościeżnica drewniana, uszczelki trudnopalne, pęczniące, dymoszczelne. Uszczelka opadająca. Skrzydło drzwiowe i ościeżnica oklejona folią pcv.

Zamek na wkładkę patentową, zawiasy regulowane w 3 płaszczyznach. Samozamykacz (za dopłatą)

### DOPLĄTY I OPCJE

- Samozamykacz
- Kratka wentylacyjna
- Klamka z długim szyldem na wkładkę
- Szyld górny
- Zamek górny p.poż.
- Wkładka EI 30
- Wkładka EI 60
- Wizjer p.poż.
- Elektrozacpek p.poż.
- Próg metalowy
- Przeszklenia



HAL A



HAL B



HAL C



HAL D



HAL E



HAL F



HAL G

**KOLORYSTYKA**



biały    antracyt    beton szary    orzech laskowy    wenge    grafit horyzont    dąb grandson    dąb sonoma

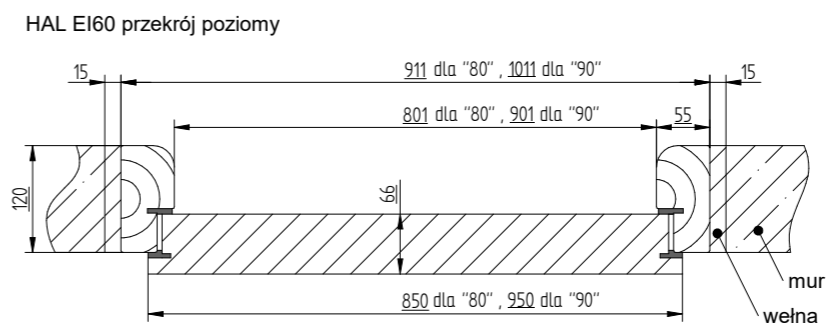

przekrój ościeżnicy do HAL EI30 i HAL EI60

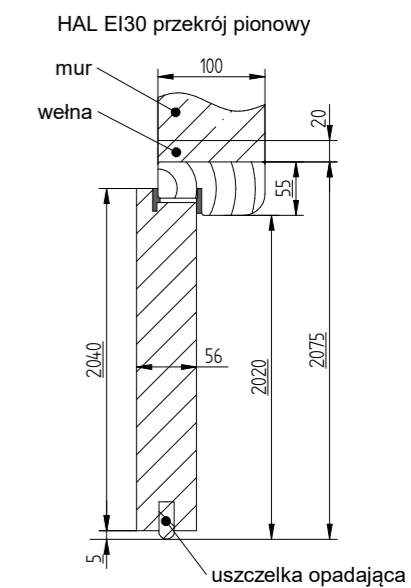
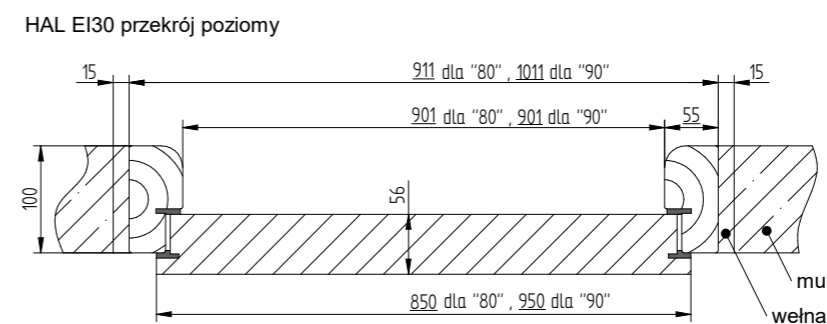
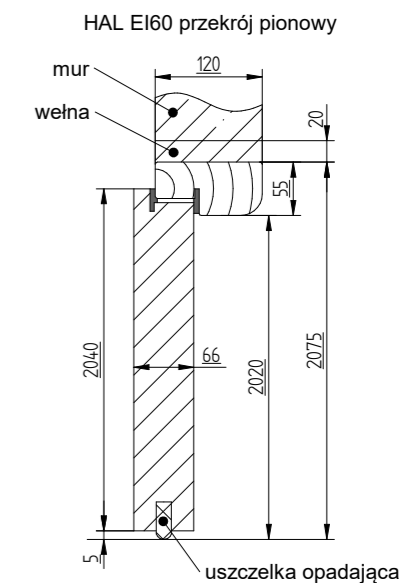

tylko ościeżnica stała



ECO-POŻ

## KOLORYSTYKA

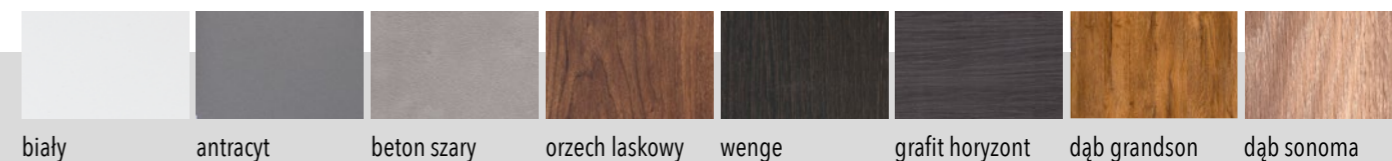

### OPIS

Drewniane drzwi wewnętrzne przeciwpożarowe produkowane są w odporności ogniowej EI30.

Funkcje przeciwpożarowe, dymoszczelne, akustyczne zapewnia komplet zawierający skrzydło drzwiowe wyposażone w uszczelki, zamek, zawiasy, uszczelkę opadającą, ościeżnice, samozamykacz, wkładkę i klamkę.

### KONSTRUKCJA

Wypełnienie z wełny skalnej i płyty GK.

Całkowita grubość skrzydła 56 mm.

Ramiak z klejonki sosnowej.

Ościeżnica drewniana.

Uszczelki trudnopalne, pęczniące.

Uszczelka opadająca.

Zamek na wkładkę patentową.

Zawiasy regulowane w 3 płaszczyznach.

Samozamykacz (za dopłatą).

### DOPLATY I OPCJE

- Samozamykacz
- Klamka z długim szyldem na wkładkę
- Szyld górny
- Zamek górny p.poż.
- Wkładka
- Wizjer p.poż.
- Elektrozaczep p.poż.

ECO-POŻ EI30 przekrój poziomy

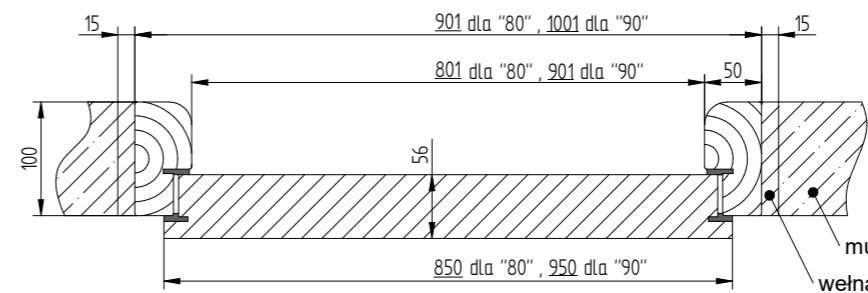

przekrój ościeżnicy do ECO-POŻ EI30

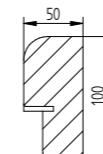

ECO-POŻ EI30 przekrój pionowy

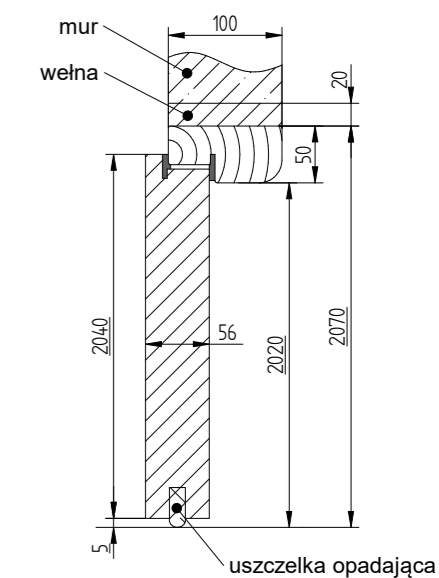

DRZWI STALOWE PRZECIWPOŻAROWE, AKUSTYCZNE



PEŁNE

PEŁNE

PEŁNE

WYPOSAŻENIE

- Skrzydło stalowe o grubości 68mm z czterostronną przylgą, ramiakiem drewnianym, z wypełnieniem termoizolacyjnym, akustycznym, okleinowane, z uszczelką
- Ościeżnica stalowa (z progiem nierdzewnym), okleinowana, z uszczelką pęczniącą
- Zawiasy trójdzielne z możliwością regulacji (3szt.)
- Zamek centralny, listwowy, hakowy, 3 punktowy, na wkładkę patentową
- 3 szt. bolców antywyważeniowych w skrzydle drzwiowym
- Dedykowane akcesoria (klamka z wkładką spełniające wymogi dla klasy odporności na włamanie RC3)
- Samozamykacz
- Dodatkowe akcesoria za dopłatą (wizjer)

ODPORNOŚĆ OGNIOWA EI<sub>2,30</sub>  
 DYMOSZCZELNOŚĆ S<sub>200</sub>  
 akustyka 44 dB  
 KLASA RC3

PRZEKRÓJ / WYMIARY - JAK NA STRONIE 7

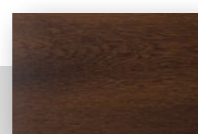

NUT 90E

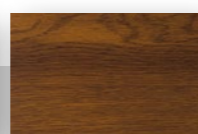

ZŁOTY DĄB 90E

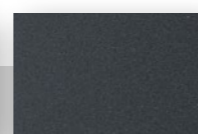

ANTRACYT 90E

KOLORYSTYKA  
 ORAZ SZEROKOŚCI  
 DRZWI

Kolorystyka drzwi akustycznych

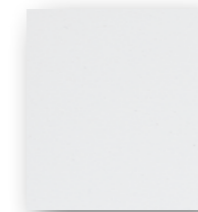

biały

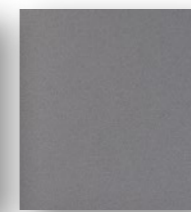

antracyt



beton szary

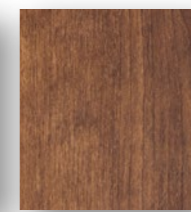

orzech laskowy



grafit horyzont



dąb grandson

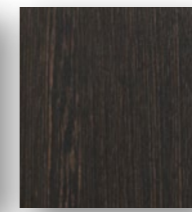

wenge

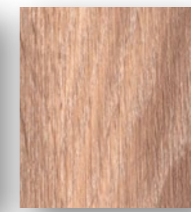

dąb sonoma

Kolorystyka drzwi zewnętrznych

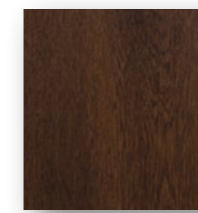

nut



złoty dąb



wenge

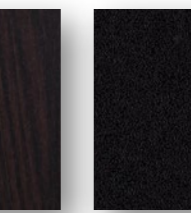

czarny

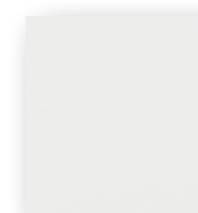

biały

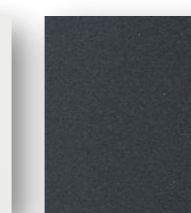

antracyt

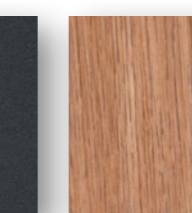

winchester

Kolorystyka drzwi lak / technicznych / uni

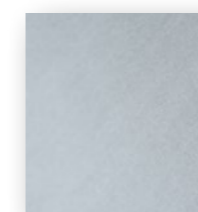

ocynk

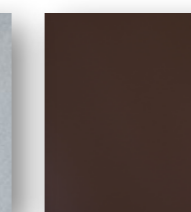

brąz

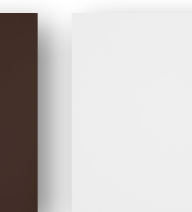

biały

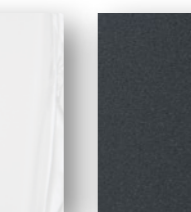

antracyt





**DOORPOL Sp.J.**

ul. Samsonowicza 22, 27-400 Ostrowiec Świętokrzyski  
mail: [biuro@doorpol.net](mailto:biuro@doorpol.net), tel. +48 41 265 20 30  
[www.doorpol.net](http://www.doorpol.net)

*Niniejszy katalog nie stanowi oferty handlowej w rozumieniu Kodeksu Cywilnego i jest publikacją jedynie w celach informacyjnych. Kolory oklein mogą różnić się od zamieszczonych fotografii. Firma zastrzega sobie prawo do zmian technicznych i wizualnych służących ulepszeniu produktu oraz możliwości pomyłek i błędów w druku. Przedmioty i meble nie wyszczególnione w opisach technicznych nie stanowią oferty handlowej firmy.*

*This catalogue is not a commercial offer and it is made only for informational purposes. Images and colours can be different from models we sell. Company reserves the right to visual and technical modifications and the right of making mistakes and misprints. Objects and furniture not specified in technical descriptions, are not a commercial offer of the company.*